

Handbok för IP Telefonen LIP-24Dx (LDK-300/LDK-100)



Utgåva 0.2, Maj 2004
Copyright © Licencia telecom ab



Dokumentinformation

Namn: Handbok för LIP-24Dx (LDK-300 / LDK-100)

Version: Utgåva 0.2, Maj 2004

Av: Olle Sjögren

Copyright © Licencia telecom ab

Innehållsförteckning

| | |
|--|-----------|
| Beskrivning av LIP-24Dx | 5 |
| Telefonens knappar | 6 |
| Fasta funktionsknappar | 6 |
| Sifferknappar | 6 |
| Flexknappar | 6 |
| Tillbehör | 7 |
| LIP-24D..... | 7 |
| LIP-24DH..... | 7 |
| LIP-24Dx AC/DC Adapter..... | 7 |
| LIP24Dx Vägghållare..... | 7 |
| Väggmontering | 8 |
| Anslut LIP-24Dx för först gången | 9 |
| Funktioner | 10 |
| Ringa | 10 |
| Ringa ett externt samtal..... | 10 |
| Ringa ett internt samtal..... | 10 |
| Ringa ett internt gruppnummer..... | 10 |
| Använda ett kortnummer | 10 |
| Återuppringning / Senast slaget nummer | 10 |
| Automatisk återuppringning..... | 10 |
| Svara | 11 |
| Svara på ett externt samtal..... | 11 |
| Svara på ett internt samtal..... | 11 |
| Ställa in telefonens svarsläge..... | 11 |
| Ringsignalsvolym..... | 11 |
| Plocka samtal | 11 |
| Upplockning från anknytning | 11 |
| Upplockning i svarsgrupp | 11 |
| Flytta över samtal | 12 |
| Överflytt till annan anknytning | 12 |
| Överflytt till anknytning som finns på flexknapp | 12 |
| Överflytt till upptagen anknytning | 12 |
| Överflytt till externt nummer..... | 12 |
| Parkera samtal | 12 |
| Parkera ett externt samtal | 12 |
| Ta tillbaka ett parkerat samtal | 12 |
| Parkera i parkeringsgrupp | 12 |
| Parkera i parkeringsgrupp | 12 |
| Hämta ett samtal från parkeringsgrupp | 12 |
| Vidarekoppling | 13 |
| Aktivera en vidarekoppling | 13 |
| Ta bort en vidarekoppling..... | 13 |
| Följ mig | 13 |
| ISDN/AXE tjänsten vidarekoppling (*21*)..... | 13 |
| Kortnummer | 14 |
| Lägga in / ändra kortnummer | 14 |
| Ta bort ett kortnummer | 14 |
| Använda ett kortnummer | 14 |
| Uppringning med namnval..... | 14 |

| | |
|---|-----------|
| Hänvisningar | 15 |
| Aktivera hänvisning | 15 |
| Ta bort en hänvisning | 15 |
| Skapa ett individuellt meddelande..... | 15 |
| Stör Ej | 15 |
| Aktivera/Ta bort Stör Ej | 15 |
| Röstbrevlåda | 16 |
| Spela in ett röstbesked | 16 |
| Radera eget röstbesked | 16 |
| Uppspelning av eget röstbesked | 16 |
| Aktivera ditt röstbesked | 16 |
| Koppla ur ditt röstbesked..... | 16 |
| Lyssna av meddelande från egen apparat..... | 16 |
| Fjärrstyrd röstbrevlåda..... | 16 |
| Övriga röstkortsfunktioner..... | 17 |
| Meddelande väntar..... | 17 |
| Flytta över ett meddelande till annan anknytning..... | 17 |
| Uppspelning av system/anknytningsstatus | 17 |
| Nummerpresentation / A-Nummer..... | 18 |
| För att visa A-nummer | 18 |
| Bläddra i A-nummer listan | 18 |
| Skifta mellan A-nr och namn i listan | 18 |
| Ringa upp ett sparad A-nummer: | 18 |
| Spara ett A-nummer i kortnummerlista..... | 18 |
| Radera ett A-nummer | 18 |
| Radera alla A-nummer | 18 |
| Dölja utgående A-nummer..... | 18 |
| Övriga funktioner | 19 |
| Namn på anknytning..... | 19 |
| Sekretess..... | 19 |
| Behörighetskod..... | 19 |
| Språk i display | 19 |
| Headset | 19 |
| Spara slaget nummer | 20 |
| Väckning / Påminnelse-signal..... | 20 |
| Spärr för utgående samtal | 20 |
| Kontrollera programversion | 20 |
| Allanrop / Sökning | 20 |
| Påskyndning | 21 |
| Välja en specifik linje eller linjegrupp..... | 21 |
| Flexknappar | 22 |
| Programmera egna flexknappar | 22 |
| Lägga in en funktion på flexknapp..... | 22 |
| Radera en flexknapp | 22 |
| De vanligast förekommande flexknappskoderna..... | 22 |
| Flera flexknappskoder | 23 |
| Användarmenyer | 24 |
| Anslutningsmenyn..... | 24 |
| Funktionsmenyn | 25 |

Beskrivning av LIP-24Dx

LIP-24Dx är en IP Telefon som är specialanpassad för LG Electronics telefonsystem LDK-100/300. Ansluten till ett av dessa system fungerar den precis som vanliga systemtelefoner ansluta lokalt, oavsett om den är ansluten till samma LAN som telefonsystemet eller används på annan ort.

För att underlätta anslutningen stöds DHCP, NAT, PAT och STUN vilket gör att den normalt sätt kan anslutas utan någon speciell programmering eller ändrad konfiguration av ändrustningar. Observera dock att IP telefonen inte fungerar automatiskt bara för att din utrustning har NAT. Anledningen är framför allt att det finns så många olika varianter av NAT.

Telefonen finns i två modeller LIP-24D (standard) eller LIP-24DH med inbyggd switch. Poängen med den inbyggda switchen är att du direkt ska kunna koppla in telefonen mellan din PC och det lokala nätet, utan att någon extra utrustning behövs. Dessutom kan telefonen då prioritera samtalstrafiken högre och släppa fram samtalsrelaterad trafik före övrig data som skickas från din dator.















Telefonen kan matas antingen med en separat adapter som finns som tillval eller från en switch som stöder Power over Ethernet (PoE) även kallad IEEE 802.3af.



Telefonens knappar

IP telefonen har en rad olika knappar för att underlätta användningen och åtkomsten av olika funktioner. Det finns dels fasta funktionsknappar med förutbestämda funktioner och dels flexibla knappar där användaren själv väljer vad de ska användas till.

Fasta funktionsknappar

-  **TRANS** - Används vid överflytt och programmering.
-  **FWD** - Används för närvarande ej.
-  **DND** - Används till funktionen Stör Ej.
-  **MUTE** - Sekretess knapp.
-  **ICM** - Används vid intern parkering.
-  **SPEED** - Används för olika typer av kortnummerfunktioner.
-  **REDIAL** - Används till funktionen återuppringning.
-  **CONF** - Används för att hantera konferens.
-  **CALLBK** - Lyssna av eller lämna meddelanden.
-  **FLASH** - Används till vissa AXE tjänster i PSTN.
-  **PGM** - Programmering av apparatfunktioner.
-  **SAVE** - Används för att spara olika funktioner.
-  **SPEAKER** - Används för att svara och lägga på.
-  **HOLD** - Används för parkering samt att spara och bekräfta vissa funktioner.
-  **VOLUME** - Höja och sänka volymen och bläddra i listor.

Sifferknappar



Sifferknappar - Slå telefonnummer, mata in text mm.

Flexknappar



Flexknapp - En flexknapp är en funktionsknapp som fritt kan programmeras av användaren. Med hjälp av flexknappar kan du därför mycket enkelt aktivera vanliga funktioner som t.ex. vidarekopplingar, inspelning av meddelande, använda kortnummer, se status på andra anknytningar, gå in eller ur grupper med mera.

Väggmontering

LIP-24Dx kan med fördel monteras på vägg och som tillval finns därför en väggmonteringsatts. Monteringen beskrivs med nedanstående bilder.

1. Bryt försiktigt loss en av de två fästena för luren och montera det under luren, nedan för klykan.

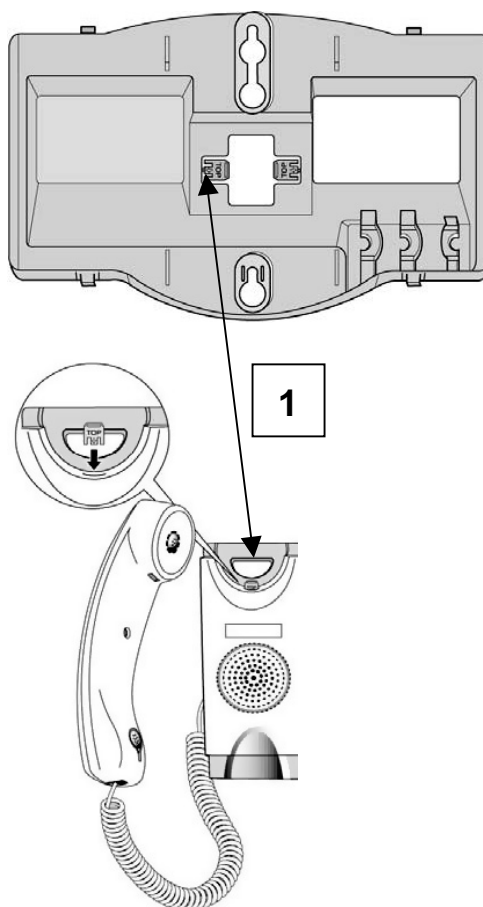

2. Snäpp fast vägghållaren på telefonens baksida.

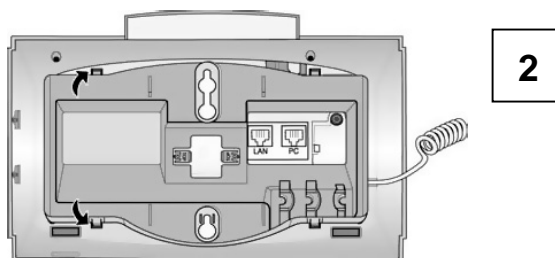

3. Telefonen hängs slutligen upp på två skruvar som ska placeras lodrätt och centralt i förhållande till telefonen.

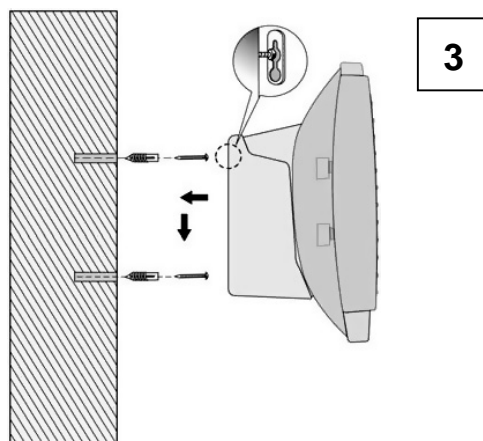

Anslut LIP-24Dx för först gången

Denna beskrivning förutsätter att utrustning i ditt LAN kan nå telefonsystemet och att du har fått de adresser som krävs av din telefonsystemadministratör eller att telefonen är förprogrammerad. Konfigurering av eventuella brandväggar, DHCP servrar eller liknande beskrivs inte heller i detta dokument, men även dessa frågeställningar kan besvaras av din telefon/dataadministratör.

- Anslut LIP-24Dx till nätet med en patch kabel via RJ45 uttaget märkt LAN på telefonens undersida.
- Anslut därefter ac/dc adapter och vänta medan telefonen initieras.
- Om telefonen är grundprogrammerad visar displayen nu först **INITIALIZING ...** och därefter **NO RESPONSE ...**

INITIALIZING ...

NO RESPONSE FROM
MFIM [R] SET [*] - RETRY [#]

Om displayen inte visar ovanstående meddelanden utan istället fastnar i läget **ACQUIRING IP...** trycker du på knappen **trans** och väntar.

- Tryck * för att gå in i anslutningsmenyn.
- Tryck på pil ner tills menyn **MFIM IP ADDRESS** visas. Ange VoIB kortets ip adress och spara med **save**.
- Gå till menyn **MODE[R/L] ?** och tryck # tills displayen visar **REMOTE**, spara med **save**.

MFIM IP ADDRESS (DOT:*)
xxx.xxx.xxx.xxx

Punkt anges genom att trycka *.

MODE [R/L] ?
[REMOTE] - CHANGE [#]

Vid användning av DHCP

- Gå till menyn **DHCP** och tryck # tills displayen visar **ENABLED**, spara med **save**.

DHCP ?
[ENABLED] - CHANGE [#]

Vid användning av fast ip adress

- Gå till menyn **DHCP** och tryck # tills displayen visar **DISABLED**, spara med **save**.
- Gå därefter igenom menyerna **PHONE IP ADDRESS**, **PHONE NET MASK** och **ROUTER IP ADDRESS** och ange respektive adress, spara med **save**.

DHCP ?
[DISABLED] - CHANGE [#]

PHONE IP ADDRESS (DOT:*)
xxx.xxx.xxx.xxx

PHONE NET MASK (DOT:*)
xxx.xxx.xxx.xxx

ROUTER IP ADDRESS (DOT:*)
xxx.xxx.xxx.xxx

- Avsluta programmeringen genom att trycka på **speaker**. Om telefonen nu hittar systemet övergår displayen till att visa anknyningsnumret och är därefter färdig att användas.

ANKNYTNING 144 (H)
13 JUN 04 07:37

Om systemet inte hittas och displayen visar **NO RESPONS** kan du vänta en liten stund och försöka igen genom att trycka på #.

Funktioner

Ringa

Ringa ett externt samtal

- Lyft luren.
- Slå linjeaccesskoden **0** eller tryck på en ledig **linjknapp**.
- Invänta kopplingston.
- Slå aktuellt telefonnummer på sifferknapparna.

Linjeaccesskoder:

Som standard brukar koden 0 användas för linjeaccess, men eftersom alla koder kan förändras kan en annan kod gälla för ert system, t.ex. 9.

Ringa ett internt samtal

- Slå anknytningsnumret, t.ex. **100**, på sifferknapparna eller använd en förprogrammerad **flexknapp**.
- Beroende på den anropade anknytningens svarsläge hör du:
Påringningston: Invänta svar från den uppringda anknytningen.
Tre tonstötter: Börja samtalet efter de tre tonstötarna.

Ringa ett internt gruppnummer

- Slå gruppens nummer, t.ex. **620** på sifferknapparna eller tryck på förprogrammerad **flexknapp**.

Som standard finns följande gruppnummer:

LDK-100: **620-634**
LDK-300: **620-667**

Använda ett kortnummer

- Lyft luren, tryck på **speed** och ange det kortnummer du vill använda, t.ex. 001 eller 2000.

Återuppringning / Senast slaget nummer

- Tryck på **redial**.
- Bläddra med **upp / ner**.
- Ring upp genom att trycka **hold** när numret visas.

Varje anknytning lagrar automatiskt de 10 senast slagna telefonnumren.

Automatisk återuppringning

- Ring till sökt nummer, vid upptaget/ej svar...
- Tryck på **redial**.
- Lägg på luren.
(Systemet försöker nu ringa upp igen...)
- Om den uppringda parten svarar, lyft luren.

Automatisk återuppringning kan användas då du har ringt till ett externt nummer och får upptagetton. Om funktionen aktiveras ringer anknytningen automatiskt upp numret igen efter 30 sekunder (standard) och upprepar detta 3 gånger.

När återuppringning aktiveras tänds **speaker** och **mute**.

Obs! Denna funktion fungerar endast på ISDN linjer.

Svara

Svara på ett externt samtal

- Lyft luren eller tryck på knappen **speaker**.

Exempel på vad som visas vid ett externt anrop:

| | |
|----------------|-------|
| EXTERNT SAMTAL | |
| 084707400 | ORDER |

Anroparens A-nr. Text knuten till anropsnumret.

Svara på ett internt samtal

Interna anrop besvaras på olika sätt beroende på anknytnings svarsläge.

- Ringsignalläge (T): Lyft luren eller tryck **speaker**.
- Snabbtelefonläge (H): Lyft luren eller börja tala direkt efter de tre tonstötarna.
- Sekretessläge (P): Lyft luren efter tre tonstötningar eller tryck **mute**.

Ringsignalläge (T): Anknytningen ringer med normal ringsignal och samtalet måste besvaras.

Snabbtelefonläge (H): Anropet kopplas upp direkt i anknytnings högtalare utan att det först behöver besvaras.

Sekretessläge (P): Som snabbtelefonläge med den skillnaden att anroparen inte hör något innan den anropade svarat genom att trycka på sekretess.

Ställa in telefonens svarsläge

- Tryck på knappen **trans** och slå 12 på sifferknapparna.
- Välj svarsläge genom att trycka:
 - 1: Snabbtelefonläge (H)
 - 2: Ringsignalläge (T)
 - 3: Sekretessläge (P)
- Spara genom att trycka **hold**.

Aktuellt svarsläge visas till höger i displayen.

| | | |
|--------------------|--|-------|
| ANKNYTNING 100 (H) | | |
| 21 APR 04 | | 09:33 |

Ringsignalsvolym

- Ringsignalsvolymen kan ändras med knappen **upp / ner**, men det kan endast utföras då telefonen ringer.

Plocka samtal

Upplockning från anknytning

- Lyft luren.
- Slå **7** och aktuellt anknytningsnummer på sifferknapparna.

Upplockning i svarsgrupp

- Lyft luren.
- Slå **36** på sifferknapparna.

Obs! Denna funktion kräver att du ingår i samma svarsgrupp som samtalen ska plockas ifrån.

Flytta över samtal

Överflytt till annan anknytning

- Tryck på **trans** och slå anknytningsnumret.
- Invänta svar från den uppringda anknytningen eller lägg på luren.

Överflytt till anknytning som finns på flexknapp

- Tryck på aktuell **flexknapp** där anknytningen finns programmerad.
- Invänta svar från den uppringda anknytningen eller lägg på luren.

Överflytt till upptagen anknytning

- Tryck **trans** och slå anknytningsnumret eller tryck på **flexknapp** där anknytningen finns förprogrammerad.
- Lägg på luren.

Överflytt till externt nummer

- Utför överflytt genom att:
Alt 1: Tryck **trans**, **speed** samt aktuell kortnrposition, t.ex. **001**.
Alt 2: Tryck **trans**, ta en linje genom att slå **0** och slå det externa numret.
- Lägg på luren.

Tips! Om ingen svarar på anknytningen du försöker flytta över till kan du ta tillbaka samtalet genom att trycka på den blinkande linjeknappen eller fullborda överflyttningen, genom att lägga på luren, och sedan plocka tillbaka samtalet med **7** + anknytningsnummer.

Not 1. När den uppringda anknytningen är upptagen ställs samtalet automatiskt i väntläge när du lägger på luren.

Not 2. Analoga 2-trådstelefoner kan maximalt ha ett samtal på vänt. Om du försöker flytta över ytterligare ett kommer detta samtal att återringa.

Vid överflytt till ett externt nummer finns flera olika alternativ. Du kan antingen flytta över samtalet via ett kortnummer eller till ett helt godtyckligt nummer som då slås manuellt.

Parkera samtal

Parkera ett externt samtal

- Tryck på knappen **hold** (linjeknapp för aktuellt anrop börjar nu blinka).
- Lägg på luren.

Ta tillbaka ett parkerat samtal

- Tryck på den blinkande linjeknappen.

Allmän och privat parkering

Allmänt parkerat samtal kan hämtas av andra anknytningar som har aktuell linje förprogrammerad på flexknapp. Till skillnad från privat parkering då samtalet endast kan återtas av anknytningen som parkerade samtalet. Privat parkering aktiveras genom att trycka två gånger på **hold**.

Not. Ett parkerat samtal som inte tas tillbaka kommer automatiskt att återringa efter 60 sekunder (standard).

Parkera i parkeringsgrupp

Parkera i parkeringsgrupp

- Tryck på överflytt .
- Slå parkeringsgruppens nummer, t.ex. **601**, eller tryck på fördefinierad **flexknapp**.
- Lägg på luren.

Som standard finns följande parkeringsgrupper:

LDK-100: **601-610**

LDK-300: **601-619**

Hämta ett samtal från parkeringsgrupp

- Slå parkeringsgruppens nummer, t.ex. **601**, eller tryck på fördefinierad **flexknapp**.

Vidarekoppling

Aktivera en vidarekoppling

- Slå **54** på sifferknapparna.
- Välj typ av vidarekopplingsfunktion:
 - Direkt:** Tryck 1 och ange den destination som anknytningen ska vidarekopplas till. Det kan vara till en anknytning, en grupp eller en röstbrevlåda (#).
 - Vid upptaget:** Tryck 2 och ange den destination som anknytningen ska vidarekopplas till.
 - Vid ej svar:** Tryck 3 och ange den destination som anknytningen ska vidarekopplas till.
 - Vid upptaget & ej svar:** Tryck 4 och ange den destination som anknytningen ska vidarekopplas till.
 - Externt:** Tryck 5 och ange den kortnummerposition där det externa numret finns programmerat.
 - Externt vid ej svar:** Tryck 6 och ange den kortnummerposition där det externa numret finns programmerat.
- Kvittens ton erhålles och **dnd** knappen börjar blinka.

Ta bort en vidarekoppling

- Tryck på **dnd** eller slå **54#**.

Följ mig

- Slå **54** på sifferknapparna.
- Tryck 0, ange ditt anknyningsnummer.
- Avsluta med att ange din behörighetskod.

ISDN/AXE tjänsten vidarekoppling (*21*)

Aktivera en vidarekoppling

- Ta en linje genom att tryck på en **linjknapp**.
- Tryck på knappen **keypad**.
- Ange vilken typ av vidarekoppling som ska utföras:
 - *21*:** Direkt vidarekoppling
 - *61*:** Vidarekoppling vid ej svar
 - *67*:** Vidarekoppling vid upptaget
- Ange det telefonnummer linjen(erna) ska vidarekopplas.
- Tryck på **#**.

Ta bort en vidarekoppling

- Ta en linje genom att tryck på en **linjknapp**.
- Tryck på knappen **keypad**.
- Ange vilken typ av vidarekoppling som ska tas bort:
 - #21#:** Direkt vidarekoppling
 - #61#:** Vidarekoppling vid ej svar
 - #67#:** Vidarekoppling vid upptaget

Exempel på intern vidarekoppling

- Direkt vidarekoppling till anknytning 100: **54 1 100**
- Vidarekoppling vid upptaget till grupp 620: **54 2 620**
- Vidarekoppling vid ej svar till röstbrevlåda: **54 3 #**

Exempel på extern vidarekoppling

- Direkt vidarekoppling till kortnummer 2000: **54 5 2000**
- Vidarekoppling vid ej svar till kortnummer 001: **54 6 001**

Vidarekopplingsstatus visas i display, nedan ser vi vad som visas vid en intern vidarekoppling.

```
VIDAREKOPPLING 100 (D)
21 APR 04 09:33
```

D = Direkt, U = Upptaget, E = Ej Svar

Not. Extern vidarekoppling begränsas av säkerhetsskäl av en timer som gör att samtalet kan vara uppkopplat i maximalt 10 minuter (Standard).

Följ mig är en speciell funktion som tillåter dig att vidarekoppla din anknytning via en annan anknytning. Antag att du har anknytning 100 och befinner dig vid anknytning 200. Du kan nu vidarekoppla anknytning 100 till 200 utan att behöva gå tillbaka till ditt rum.

Exempel: 54 0 BBBB

(BBBB = Behörighetskod knuten till anknytning 100).

LDK systemet kan hantera tre olika typer av AXE tjänster. Det är direkt vidarekoppling, vidarekoppling vid ej svar och vidarekoppling vid upptaget. I dessa fall aktiveras vidarekopplingen inte i systemet utan i den station som systemet är anslutet till.

Viktigt! För att denna funktion ska kunna användas krävs dels att systemet har ISDN linjer och dels att både systemet och ISDN linjerna är programmerade för att hantera denna tjänst. Om du är osäker på detta kontakta då först din telefonsystemleverantör.

Skapa en keypad knapp

[trans] + [flexknapp] + [trans] + 89 + [hold]

Kortnummer

Lägga in / ändra kortnummer

En anknytning kan ha upp till 100 privata kortnummer som lagras under positionerna 000 till 099.

- Tryck på **trans**, **speed** och ange den kortnummerposition du vill använda, t.ex. 001.
- Slå det telefonnr som ska lagras och tryck på **hold**.
(Du har nu möjlighet skriva in ett namn genom att slå tvåsiffriga koder för olika bokstäver. Hur texten skrivs in beskrivs nedan under avsnittet skriv in text till höger. Att ange en text är inte obligatoriskt och kan hoppas över.)
- Tryck **hold**.
- Skriv in flera kortnummer eller avsluta med **speaker**.

Ta bort ett kortnummer

- Tryck på **trans**, **speed** och ange den kortnummerposition du vill ta bort, t.ex. 001.
- Tryck **hold** och avsluta med **speaker**.

Använda ett kortnummer

- Lyft luren, tryck på **speed** och ange det kortnummer du vill använda, t.ex. 001 eller 2000.

Uppringning med namnval

- Tryck två gånger på knappen **speed**.
- Välj typ av kortnummerlista som ska användas
 - 1: Interna anknytningar (alla anknytningar med namn).
 - 2: Privata kortnummer (alla egna kortnummer med namn).
 - 3: Systemkortnummer (alla systemkortnummer med namn).
- Stega dig fram med knappen **volym**. (Valt nummer markeras med ett streck under den första bokstaven).

```
1 : MAMMA
2 : LICENCIA TELECOM
```

(För att hoppa fram direkt till en speciell bokstav kan du slå in koden som motsvarar första tecknet i namnet, om du t.ex. vill söka ett namn som börjar på bokstaven K trycker du 52.)

- Ring upp aktuellt nummer genom att trycka **hold**.

Exempel på programmering av kortnummer

Lägg in numret 0890510 på kortnummerposition 001 och döp det till HEM.

```
trans + speed + 001 + 0890510
+ hold + 42 32 61 + hold
```

Andra tecken än siffror i ett kortnummer

Generellt kan ett kortnummer använda siffrorna 0-9, * och #, men det finns även två extrafunktioner.

P (3 sek paus): Lägg in genom att trycka **msg/callbk**

S (Dold display): Innebär att användaren inte ser numret som slås i displayen. Aktiveras då ett kortnummer börjar med *.

Skriv in text

När en text ska skrivas in anges varje tecken med en tvåsiffrig kod, enligt tabellen nedan. För att underlätta finns bokstäverna tryckta på sifferknapparna och en speciell metod för inskrivning.

För att skriva in ett tecken väljer du först den siffra där bokstaven finns och därefter anger du bokstavens position. För att skriva in ett H trycker du först på 4, där tecknen GHI finns, och där efter på 2 eftersom H är andra tecknet på 4'an.

```
A = 21 B = 22 C = 23 D = 31 E = 32
F = 33 G = 41 H = 42 I = 43 J = 51
K = 52 L = 53 M = 61 N = 62 O = 63
P = 71 Q = 11 R = 72 S = 73 T = 81
U = 82 V = 83 W = 91 X = 92 Y = 93
Z = 12 . = 13 , = *3 : = *2 Blank = *1
0 = 00 1 = 10 2 = 20 3 = 30 4 = 40
5 = 50 6 = 60 7 = 70 8 = 80 9 = 90
```

Privata kortnummer och systemkortnummer

De privata kortnumren kan endast användas/ändras på din egen anknytning. Systemkortnumren kan däremot användas av alla men bara läggas in av telefonist. De privata kortnumren är alltid 000 till 099, medan systemets gemensamma kortnummer är 2000 till 4999 i LDK-300 och 2000 till 3499 i LDK-100.

Växla mellan namn och nummer

Vid uppringning med funktionen namnval kan du, när du bläddrar i listan, kontrollera numret som är knutet till ett visst namn genom att trycka **redial**.

Hänvisningar

Aktivera hänvisning

- Tryck på **trans** och slå **51** på sifferknapparna.
- Välj typ av hänvisning genom att slå två siffror:
 - 01:** LUNCH TILLBAKA KL TT:MM
 - 02:** SEMESTER TILLBAKA DEN DD:MM
 - 03:** TILLBAKA KL TT:MM
 - 04:** TILLBAKA DEN DD:MM
 - 05:** UTE
 - 06:** RING: XXXX (max 17 siffror)
 - 07:** FINNS PÅ ANKN XXX
 - 08:** UPPTAGEN TILL KL TT:MM
 - 09:** SJUK
 - 10:** BORTREST
 - 00:** Individuellt meddelande
 - 11-20:** Systemmeddelanden.
- Välj normal eller talad hänvisning:
 - Normal hänvisning:** Tryck **hold**.
 - Talad hänvisning:** Tryck **speed** och **hold**.

TT = Timmar 00-23 MM = Månad 01-12

MM = Minuter 00-59 DD = Dag 01-31

Ta bort en hänvisning

- Tryck på **dnd** eller slå **53**.

Skapa ett individuellt meddelande

- Tryck på **trans** och slå **52**.
- Skriv in ditt meddelande med sifferknapparna, max 24 tecken. (Detta utföres på samma sätt som när ett kortnummer skapas, se avsnittet kortnummer.)
- Spara med **hold**.

Stör Ej

Aktivera/Ta bort Stör Ej

- Tryck på **dnd** eller slå **53**.

Hänvisningar är statusmeddelanden som kan visas som text eller läsas upp beroende på hur de är aktiverade och typen av anrop.

Exempel

Aktivera normal hänvisning "lunch tillbaka kl 13:00".

trans 51 + 01 + 1300 + **hold**

LUNCH TILLBAKA KL 13:00

Aktivera talad hänvisning "tillbaka den 21 januari".

trans 51 + 04 + 2101 + **speed** + **hold**

TILLBAKA DEN 21:01*

När talad hänvisning är aktiverad visas en * i slutet av texten.

Interna anrop

Vid interna anrop, från en anknytning med display, till en hänvisad anknytning visas alltid hänvisningen i form av ett textmeddelande.

Externa anrop

Externa anrop till en anknytning som är hänvisade styrs antingen direkt till telefonist, som då ser hänvisningen, eller läses upp om talad hänvisning är aktiverad.

Talad hänvisning

Vid externa anrop till en anknytning som har talad hänvisning får den inringande först höra hänvisningen och där efter möjligheten att lämna ett meddelande i den anropade användarens röstbrevlåda. Funktionen talad hänvisning kräver att systemet är utrustat med ett röstkort.

Systemmeddelanden

Totalt finns tio systemmeddelanden (11-20) som kan bestå av upp till 24 tecken och måste läggas in av telefonist innan de kan användas.

Individuellt meddelande

Detta meddelande kan bestå av upp till 24 tecken men är ej fördefinierats och måste aktiveras innan det kan användas. Varje användare kan ha ett individuellt meddelande.

Stör ej är en speciell typ av hänvisning som förhindrar alla typer av anrop, till skillnad från hänvisning som visar ett text meddelande men inte förhindrar anropet.

ANKN I STÖR EJ
21 APR 04 09:33

Röstbrevlåda

Spela in ett röstbesked

- Tryck på **trans**, slå **61** och tryck **#**.
- Tala in ditt meddelande.
- Spara med **hold**.

Radera eget röstbesked

- Tryck på **trans**, slå **66** och tryck **#**.

Uppspelning av eget röstbesked

- Tryck på **trans**, slå **61** och vänta...

Aktivera ditt röstbesked

- Slå **54**.
- Välj när röstbrevlådan ska användas.
 - 1: Direkt
 - 2: Vid upptaget
 - 3: Vid ej svar
 - 4: Vid upptaget eller ej svar
- Spara med **#**.

Koppla ur ditt röstbesked

- Tryck på **dnd** eller slå **53**.

Lyssna av meddelande från egen apparat

- Tryck på **msg/callbk**. Det senast inspelade meddelanden kommer nu att spelas upp.
- Välj aktivitet genom att trycka:
 - conf** Radera det meddelande som spelas upp och hoppa till nästa.
 - hold** Spela upp nästa meddelande.
 - msg/callbk** Repetera det meddelande som spelas upp.

Fjärrstyrd röstbrevlåda

- Ring eget telefonnummer.
- När du hör din egen hälsning slå * och din behörighetskod, t.ex. **12345**.
- Du får nu hör hur många meddelanden du har samt en meny som anger dina valmöjligheter.
 - 1: Lyssna av meddelanden
 - 1: Repetera
 - 2: Nästa
 - 3: Radera
 - 4: Radera alla
 - *: Till huvudmeny
 - 2: Spela in ny hälsning
 - #: Spela in
 - *: Spara / Till huvudmeny
 - 3: Ta bort vidarekoppling till röstbrevlåda
 - *: Avsluta

Obs! Funktionen röstbrevlåda kräver att systemet är utrustat med ett röstkort.

Exempel

Aktivera direkt vidarekoppling till röstbrevlåda: **54 1 #**

Om någon har lämnat ett meddelande börjar knappen **msg/callbk** att blinka displayen visar:

MED: VMIB(antal)

Du har då möjlighet att lyssna av eller radera dina meddelanden. Alla meddelande sparas automatiskt.

När din anknytning står vidarekopplad till röstbrevlåda kan du lyssna på dina meddelanden genom att ringa upp ditt eget direktvalsnummer och därefter ange din behörighetskod.

Not! Det går inte att aktivera röstbrevlådan utifrån, endast lyssna av meddelanden, ändra meddelanden och koppla ur röstbrevlådan.

Behörighetskod

Aktivering av behörighetskod beskrivs i avsnittet med samma namn.

Övriga röstkortsfunktioner

Meddelande väntar

- Ring upp aktuell anknytning.
- Du får nu påringningssignal eller upptagetton.

Notifiering om när användaren blir ledig

- Tryck på **msg/callbk** och lägg på.

Lämna ett röstmeddelande.

- Tryck på **msg/callbk**.
- Tala in ditt meddelande och lägg på.

Om den anknytning du ringer inte svarar eller är ställd i Stör Ej kan du lämna en notifiering (som innebär att din anknytning börjar ringa då uppringd användare blir ledig) eller ett röstmeddelande.

Obs! Denna funktion kräver röstkort.

Flytta över ett meddelande till annan anknytning

- Tryck på **flexknapp** där anknytningen finns programmerad eller slå anknytningsnumret samtidigt som du hör meddelandet spelas upp.

Om du har fått ett meddelande i din röstbrevlåda kan du med denna funktion flytta över det till en annan anknytning.

Obs! Denna funktion kräver röstkort.

Uppspelning av system/anknytningsstatus

Datum och tidsangivelse:

- Tryck på **trans** och slå **62**.
- Du kommer att höra: "Datomet är"

Anknytningsangivelse:

- Tryck på **trans** och slå **63**.
- Du kommer att höra: "Detta är anknytning"

Anknytningsstatus:

- Tryck på **trans** och slå **64**.
- Du får höra en lista på de funktioner din anknytning för tillfället har aktiverade.

Anknytningsstatus

A - Anknytningsnummer
 B - Inställning snabbtelefon.
 C - Antal meddelande, personer som sökt dig.
 D - Programmerad alarmtid / påminnelse-signal.
 E - Stör Ej.
 G - Vidarekopplad till kortnummer
 H - Kö till linje
 I - Tillfällig samtalsbegränsning.
 J - Samtalsbegränsning (COS).

Obs! Denna funktion kräver röstkort.

Nummerpresentation / A-Nummer

För att visa A-nummer

- Tryck på **msg/callbk**.

Bläddra i A-nummer listan

- Tryck på **Upp / Ner**.

Skifta mellan A-nr och namn i listan

- Tryck på **msg/callbk**.

Ringa upp ett sparad A-nummer:

- Tryck på **hold** när numret du vill ringa visas i display.

Spara ett A-nummer i kortnummerlista

- Tryck på **speed**.
- Ange position där numret skall sparas, t.ex. 001.
- Tryck på **conf** och **hold**.
- Lägg in ett namn (se avsnittet kortnummer)
- Spara med **hold**.

Radera ett A-nummer

- Tryck på **conf** när numret du vill radera visas i display.

Radera alla A-nummer

- Tryck på **msg/callbk** och därefter **dnd**.
- Bekräfta genom att trycka på **hold**.

Dölja utgående A-nummer

- Koppla in/ur funktionen genom att tryck på **hemligt nummer**.

Nummerpresentation

LDK systemen stöder ett antal olika funktioner som är relaterade till nummerpresentation, allt från att visa eller dölja ditt nummer då du ringer till att spara och ringa upp nummer vid anrop till din anknötning.

Spara A-nummer vid ej svar

Vid ett obesvarat samtal till en direktvals anknötning kan numret sparas och därefter visas i anknötningens display. När ett nummer finns sparad visar displayen CLI:(X), där X = antal lagrade A-nr.

CLI : (1)

Dölja utgående A-nummer

Vid ett externt samtal kan du välja om du vill visa eller dölja ditt eget telefonnummer för den uppringda parten.

Obs! Funktionen kräver ISDN-linjer, att funktionen "dölj utgående A-nr" finns upplagd på en flexknapp samt att tjänsten "Temporär blockering av nummerpresentation" är beställd hos din operatör.

Lägga upp Hemligt nummer på en flexknapp

trans + **flexknapp** + **trans** + **53** + **hold**

Not. När knappen **hemligt nummer** är tänd skickas inget A-nummer till den uppringda parten.

Övriga funktioner

Namn på anknýtning

- Tryck på **trans** och slå **74**.
- Skriv in ditt namn med sifferknapparna, max 12 tecken. (Detta utföres på samma sätt som när ett kortnummer skapas, se avsnittet kortnummer.)
- Spara med **hold**.

När en anknýtning har ett namn kommer denna text att ersätta anknýtningens nummer när du blir uppringd eller ringer upp någon internt.

Sekretess

- Tryck på **mute**.

Funktionen sekretess stänger temporärt av mikrofonen och är aktiverad då knappen **mute** är tänd.

Behörighetskod

Lägga in en behörighetskod

- Tryck på **trans** och slå **31**.
- Ange en behörighetskod, måste var 5 tecken (0-9, *, #).
- Spara med **hold**.

Radera en behörighetskod

Om du skulle glömma bort din behörighetskod kan den systemansvarige radera koden, du kan sedan lägga in en ny.

Ändra din behörighetskod

- Tryck på **trans** och slå **32**.
- Ange din nuvarande kod, t.ex. 12345.
- Ange en ny behörighetskod, måste var 5 tecken (0-9, *, #).
- Spara med **hold**.

Språk i display

- Skifta språk genom att trycka på **trans** och slå **71**.

Som standard kan displaytexterna visas antingen på svenska eller engelska.

Headset

Svarsläge

- Tryck på **trans** och slå **75**.
- Ange därefter svarsläge:
 - 0: headset** (samtal kopplas upp i headset).
 - 1: telefon** (samtal kopplas upp i lur/högtalare).
- Spara med **hold**.

Svarsläge

Med svarsläget anger du om samtal som besvaras med **speaker** ska kopplas upp direkt i headsetet eller i luren.

Ringläge

Med ringläge kan du välja om ringsignalen ska höras i telefonens högtalare, i headsetet eller i både högtalare och headset.

Ringläge

- Tryck på **trans** och slå **76**.
- Ange därefter ringläge:
 - 0: S** (ringer endast i telefonens högtalare).
 - 1: H** (ringer endast i headset).
 - 2: B** (ringer både i headset och telefonens högtalare).
- Spara med **hold**.

Spara slaget nummer

Spara nummer:

- Under ett pågående samtal; tryck två gånger på **speed**.

Använda ett sparad nummer:

- Lyft luren, tryck **speed** och #.

Väckning / Påminnelse signal

Aktivera väckning

- Tryck på **trans** och slå **41**.
- Ange därefter tid för väckning med 4 siffror (TT:MM).
- Om du vill att väckningen ska upprepas varje dag trycker du nu #, annars hoppas detta steg över.
- Spara med **hold**.

Ta bort väckning

- Tryck på **trans**, slå **42** och spara med **hold**.

Spärr för utgående samtal

Aktivera funktionen

- Tryck på **trans**, slå **21** och tryck på **hold**.

Bortkoppling av funktionen

- Tryck på **trans** och slå **22**.
- Ange din behörighetskod.
- Tryck på **hold**.

Kontrollera programversion

- Tryck på **trans** och slå **72**.

Allanrop / Sökning

- Lyft luren.
- Välj aktuell sökzon:
 - 401**: Intern sökning på grupp 1.
 - 43**: Sökning på alla interna grupper.
 - 45**: Extern sökning på grupp 1.
 - 46**: Extern sökning på grupp 2.
 - 48**: Extern sökning på grupp 1.
 - 49**: Sökning på alla interna och externa grupper.

Denna funktion gör det möjligt att spara det nummer du just har slagit. Observera dock att funktionen endast fungerar för utgående samtal som fortfarande är uppkopplade.

Väckning innebär att telefonen börjar ringa med en speciell signal. Du anger själv tidpunkt för väckning och kan då även ange om väckningen ska utföras en gång och därefter nollställas eller om den ska upprepas vid samma tidpunkt varje dag.

Att väckningen är aktiverad markeras med en stjärna till vänster om klockan i displayen.

```
ANKNYTNING 100 (H)
21 APR 04 *09:33
```

Denna funktion tillåter dig att spärra din telefon för obehörig uppringning av externa samtal och kräver att en behörighetskod finns inlagd, se avsnittet behörighetskod.

När är funktion aktiverad.

När **mute** lyser med fast sken är anknýtningen spärrad.

Vid t.ex. support är det viktigt att känna till systemmodell och programvara.

```
LGE/SW30P-2.5Au MAY/04
SWEDEN
```

SW30 = LDK-300 och SW90 = LDK-100
2.5Au = Programversion

Allanrop eller sökning är en funktion som tillåter behöriga användare att göra högtalarutrop som hörs samtidigt på alla anknýtningar i vald zon.

Som standard finns följande interna söknzoner:

LDK-100: **401-415**
LDK-300: **401-419**

Påskyndning

- Ring upp en upptagen användare och tryck * när du hör upptagetton.

Påskyndning tillåter dig att ringa upp en upptagen användare och "knacka på". Den upptagna användaren får en påskyndnings signal och kan välja att avbryta eller parkera sitt befintliga samtal.

Välja en specifik linje eller linjegrupp

Välja specifik linje

- Tryck på **trans**, slå **88** samt linjens nummer, t.ex. 001.

Välja specifik linjegrupp

- Tryck på **trans**, slå **8** samt linjegrupp, t.ex. 01.

Linjer:

LDK-100: 01 - 40

LDK-300: 001 - 200

Linjegrupper:

LDK-100: 01 - 24

LDK-300: 001 - 72

Flexknappar

En mycket användbar funktion i LDK systemen är att nästan alla funktioner kan läggas upp på en flexknapp. En flexknapp är en funktionsknapp som fritt kan programmeras av användaren. Med hjälp av flexknappar kan du därför mycket enkelt aktivera vanliga funktioner som t.ex. vidarekopplingar, inspelning av meddelande, använda kortnummer, se status på andra anknnytningar, gå in eller ur grupper med mera.

Programmera egna flexknappar

Lägga in en funktion på flexknapp

- Tryck på **trans** (du behöver inte lyfta luren).
- Tryck på den **flexknapp** som du vill använda.
(Displayen visar nu vad som ligger under aktuell flexknapp.)
- Slå aktuell funktionskod t.ex. ett anknnytningsnummer.
(Funktionskoderna kan bestå av en eller flera siffror och/eller funktionsknappar och beskrivs funktion för funktion nedan.)
- Spara med **hold**.
- Avsluta programmeringen genom att trycka **speaker**.

Radera en flexknapp

- Tryck på **trans**.
- Tryck på den **flexknapp** som du vill radera.
- Spara med **hold**.
- Avsluta programmeringen genom att trycka **speaker**.

Vissa speciella flexknappar, linjeknappar, krävs för att telefonen ska fungera och kan därför inte ändras av användaren. Vanligtvis är de två eller tre första flexknapparna av denna typ (flex 01 - 03).

Exempel

Lägg in anknnytning 123 på flexknapp 10:

trans + **flex 10** + 100 + **hold**

Radera flexknapp 23:

trans + **flex 23** + **hold**

De vanligast förekommande flexknappskoderna

| Funktion | Kod LDK-300 | Kod LDK-100 | Exempel |
|----------------------------|--------------------------|-------------|---|
| Anknnytningsknapp | Anknnytningsnummer | | trans + flex + 100 + hold |
| Sökgrupp | Gruppnummer | | trans + flex + 620 + hold |
| Kortnummer | | | |
| Privata | 000 - 999 | 000 - 999 | trans + flex + speed + 001 + hold |
| Gemensamma/System | 2000 - 4999 | 2000 - 3499 | trans + flex + speed + 2000 + hold |
| Vidarekoppling | | | |
| Direkt | 54 + 1 + Ankn/Grupp | | trans + flex + 54 + 1 + 100 + hold |
| Vid upptaget | 54 + 2 + Ankn/Grupp | | trans + flex + 54 + 2 + 100 + hold |
| Vid ej svar | 54 + 3 + Ankn/Grupp | | trans + flex + 54 + 3 + 100 + hold |
| Vid upptaget och ej svar | 54 + 4 + Ankn/Grupp | | trans + flex + 54 + 4 + 100 + hold |
| Externt - Direkt | 54 + 5 + Kortnr Position | | trans + flex + 54 + 5 + 2000 + hold |
| Externt - Vid ej svar | 54 + 6 + Kortnr Position | | trans + flex + 54 + 6 + 2000 + hold |
| Hänvisning | trans + 00 - 20 | | trans + flex + trans + 51 + 01 + hold |
| Hemligt nummer | trans + 53 | | trans + flex + trans + 53 + hold |
| Headset - Svarsläge | trans + 75 | | trans + flex + trans + 75 + hold |
| Samtal väntar | trans + 81 | | trans + flex + trans + 81 + hold |

Flera flexknappskoder

| Funktion | Kod LDK-300 | Kod LDK-100 | Exempel |
|------------------------------------|---------------------------------------|-------------|--|
| Allanrop | | | |
| En intern grupp | 401 - 419 | 401 - 415 | <code>trans</code> + <code>flex</code> + 401 + <code>hold</code> |
| Alla interna grupper | 43 | 43 | <code>trans</code> + <code>flex</code> + 43 + <code>hold</code> |
| En extern grupp | 45 - 47 | 45 - 47 | <code>trans</code> + <code>flex</code> + 45 + <code>hold</code> |
| Alla externa grupper | 48 | 48 | <code>trans</code> + <code>flex</code> + 48 + <code>hold</code> |
| Alla grupper | 49 | 49 | <code>trans</code> + <code>flex</code> + 49 + <code>hold</code> |
| Besvara allanrop | 44 | 44 | <code>trans</code> + <code>flex</code> + 44 + <code>hold</code> |
| Parkeringsgrupp | 601 - 619 | 601 - 610 | <code>trans</code> + <code>flex</code> + 601 + <code>hold</code> |
| Plocka samtal | | | |
| Generell plockning | 7 | | <code>trans</code> + <code>flex</code> + 7 + <code>hold</code> |
| Specifik anknytning | 7 + Anknytningsnummer | | <code>trans</code> + <code>flex</code> + 7 + 100 + <code>hold</code> |
| Röstbrevlåda | | | |
| Spela in/Lyssna av | <code>trans</code> + 61 | | <code>trans</code> + <code>flex</code> + <code>trans</code> + 61 + <code>hold</code> |
| Radera | <code>trans</code> + 66 | | <code>trans</code> + <code>flex</code> + <code>trans</code> + 66 + <code>hold</code> |
| Aktivera (direkt) | 54 + 1 + # | | <code>trans</code> + <code>flex</code> + 54 + 1 + # + <code>hold</code> |
| Aktivera (upptagen) | 54 + 2 + # | | <code>trans</code> + <code>flex</code> + 54 + 2 + # + <code>hold</code> |
| Aktivera (ej svar) | 54 + 3 + # | | <code>trans</code> + <code>flex</code> + 54 + 3 + # + <code>hold</code> |
| Aktivera (upptaget/ej svar) | 54 + 4 + # | | <code>trans</code> + <code>flex</code> + 54 + 4 + # + <code>hold</code> |
| Portöppning/Reläfunktioner | #*1 - #*7 | #*1 - #*6 | <code>trans</code> + <code>flex</code> + #*1 + <code>hold</code> |
| Återställning av larmsignal | 35 | | <code>trans</code> + <code>flex</code> + 35 + <code>hold</code> |
| Gruppupplöckning | 36 | | <code>trans</code> + <code>flex</code> + 36 + <code>hold</code> |
| Universal Cancel | 59 | | <code>trans</code> + <code>flex</code> + 59 + <code>hold</code> |
| Natt svar | 69 | | <code>trans</code> + <code>flex</code> + 69 + <code>hold</code> |
| Väckning/Påminnelse signal | | | |
| Aktivera | <code>trans</code> + 41 | | <code>trans</code> + <code>flex</code> + <code>trans</code> + 41 + <code>hold</code> |
| Radera | <code>trans</code> + 42 | | <code>trans</code> + <code>flex</code> + <code>trans</code> + 42 + <code>hold</code> |
| Behörighetskod | | | |
| Skapa | <code>trans</code> + 31 | | <code>trans</code> + <code>flex</code> + <code>trans</code> + 31 + <code>hold</code> |
| Ändra | <code>trans</code> + 32 | | <code>trans</code> + <code>flex</code> + <code>trans</code> + 32 + <code>hold</code> |
| Individuellt meddelande | <code>trans</code> + 52 | | <code>trans</code> + <code>flex</code> + <code>trans</code> + 52 + <code>hold</code> |
| Uppspelning av ankn. status | <code>trans</code> + 64 | | <code>trans</code> + <code>flex</code> + <code>trans</code> + 64 + <code>hold</code> |
| Språk i display | <code>trans</code> + 71 | | <code>trans</code> + <code>flex</code> + <code>trans</code> + 71 + <code>hold</code> |
| Anknytningsnamn | <code>trans</code> + 74 | | <code>trans</code> + <code>flex</code> + <code>trans</code> + 74 + <code>hold</code> |
| Kontokod | <code>trans</code> + 80 | | <code>trans</code> + <code>flex</code> + <code>trans</code> + 80 + <code>hold</code> |
| Påskyndning | <code>trans</code> + 85 | | <code>trans</code> + <code>flex</code> + <code>trans</code> + 85 + <code>hold</code> |
| Inbrytning | <code>trans</code> + 86 | | <code>trans</code> + <code>flex</code> + <code>trans</code> + 86 + <code>hold</code> |
| UCD Stör Ej (In/Ur Grupp) | <code>trans</code> + 87 + Gruppnummer | | <code>trans</code> + <code>flex</code> + <code>trans</code> + 87 + 620 + <code>hold</code> |
| ISDN/AXE tjänster | <code>trans</code> + 89 | | <code>trans</code> + <code>flex</code> + <code>trans</code> + 89 + <code>hold</code> |
| Supervisor UCD status | <code>trans</code> + 8* | | <code>trans</code> + <code>flex</code> + <code>trans</code> + 8* + <code>hold</code> |

Användarmenyer

Beroende på om telefonen är ansluten till telefonsystemet eller ej kan du komma åt olika menyer med olika typer av funktioner. I anslutningsmenyn hittar du funktioner som krävs för att ansluta din telefon till telefonsystemet, t.ex. inställning av IP adress och gateway. Funktionsmenyn nås dock endast på en redan ansluten telefon och innehåller en rad olika systemfunktioner, t.ex. aktivering av hänvisningar, röstbrevlåda mm.

Anslutningsmenyn

Anslutningsmenyn öppnas automatiskt om IP telefonen inte kan ansluta sig till telefonsystemet och kan inte öppnas på en redan ansluten telefon. För att ändra inställningarna trycker du * när meddelandet NO RESPONSE FROM MFIM visas i displayen.

I anslutningsmenyn kan du bläddra dig fram med **upp / ner** och sparar förändringar med **save**.

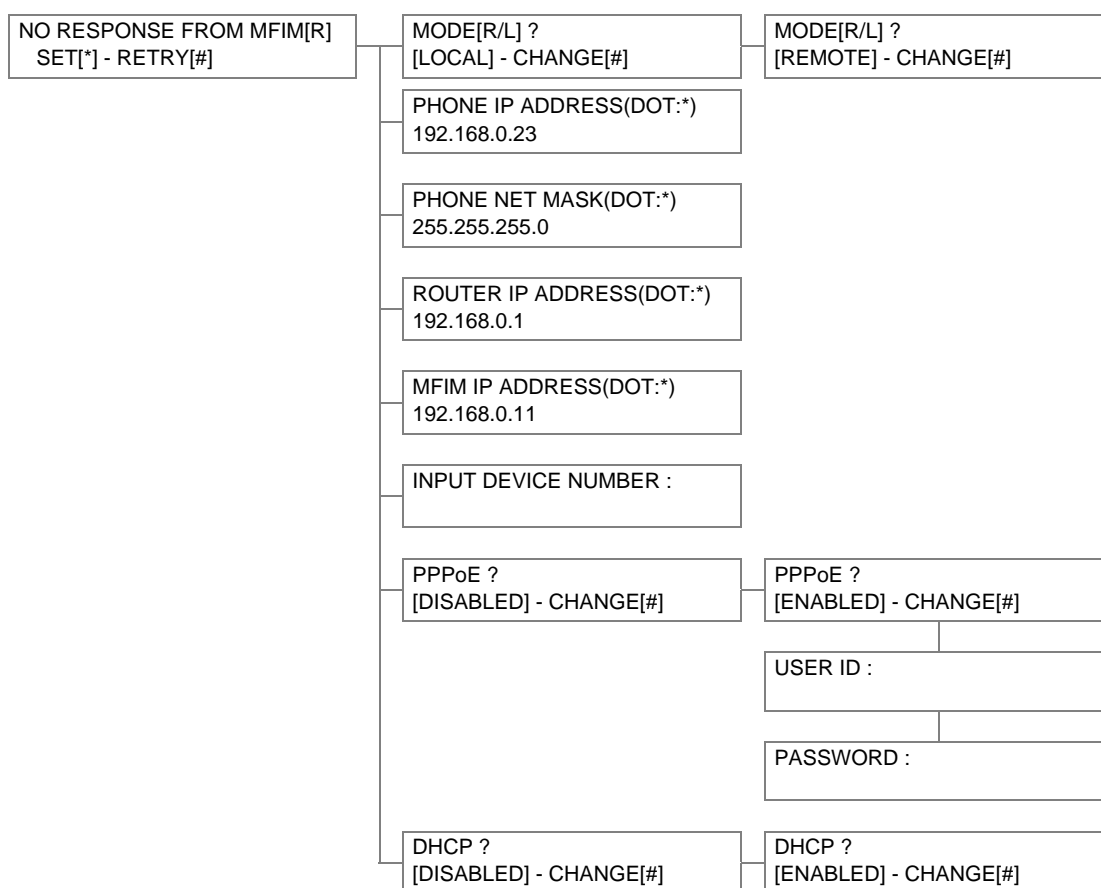

Funktionsmenyn

Funktionsmenyn kan endast nå i anslutet läge och innehåller en rad olika systemfunktioner. För att öppna funktionsmenyn trycker du på **trans** och kan därefter bläddra dig fram med **upp / ner**.

Att bekräfta eller spar utförs genom att trycka **hold** och för att lämna menyn trycker du **speaker**.

De överstrukna kommandona visas även på IP telefoner, men kan inte användas, utan är endast tillgängliga på systemtelefoner.

